

---

Vous venez d'acquérir un produit de la marque Essentiel b et nous vous en remercions. Nous apportons un soin tout particulier à la **FIABILITÉ**, à la **FACILITÉ D'USAGE** et au **DESIGN** de nos produits.

Nous espérons que cette station d'accueil vous donnera entière satisfaction.

---

|  |           |
|--|-----------|
| <b>sommaire</b>  |           |
| <b>votre produit</b>   | <b>4</b>  |
| <b>Contenu de la boîte</b>   | <b>4</b>  |
| <b>Description de votre produit</b>  | <b>4</b>  |
| DÉTAILS DES TOUCHES RÉTRO-ÉCLAIRÉES  | 4         |
| DÉTAILS DES CONNECTIQUES   | 5         |
| <b>Caractéristiques techniques</b>   | <b>5</b>  |
| <b>La télécommande</b>   | <b>5</b>  |
| FONCTIONS DE LA TÉLÉCOMMANDE   | 6         |
| REPLACEMENT DE LA PILE   | 6         |
| <b>consignes d'usage</b>   | <b>8</b>  |
| <b>Consignes de sécurité</b>   | <b>8</b>  |
| <b>Fréquences radioélectriques</b>   | <b>9</b>  |
| <b>Compatibilité</b>   | <b>9</b>  |
| <b>Recyclage de la pile</b>  | <b>10</b> |
| <b>installation</b>  | <b>10</b> |
| <b>branchements</b>  | <b>11</b> |
| <b>Connexion au secteur</b>  | <b>11</b> |
| <b>Branchement d'une source audio auxiliaire</b>                             | <b>11</b> |
| <b>réglages de base</b>  | <b>12</b> |
| <b>Allumer ou éteindre l'appareil</b>  | <b>12</b> |
| <b>Sélectionner une source audio</b>   | <b>12</b> |
| <b>Régler le volume</b>  | <b>12</b> |
| <b>Désactiver le volume</b>  | <b>13</b> |
| <b>Régler le niveau de graves</b>  | <b>13</b> |
| <b>utilisation</b>   | <b>13</b> |
| <b>Lire un contenu audio à partir d'un iPad®, d'un iPod® ou d'un iPhone®</b> | <b>13</b> |
| <b>Connecter un appareil Bluetooth®</b>                                      | <b>14</b> |
| DÉTECTION DES APPELS ENTRANTS  | 14        |
| <b>guide de dépannage</b>  | <b>15</b> |
| <b>déclaration de conformité</b>   | <b>16</b> |

## votre produit

### Contenu de la boîte

- 1 station d'accueil My Harmony
- 1 télécommande (1 pile CR2025 fournie)
- 1 câble d'alimentation secteur
- 1 câble jack/jack 3,5mm
- 1 notice d'utilisation
- 1 certificat de labellisation « Sound for your ears »

### Description de votre produit

#### DÉTAILS DES TOUCHES RÉTRO-ÉCLAIRÉES

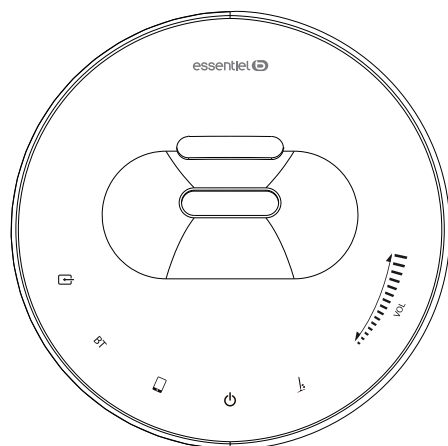

|           |  |
|-----------|--|
|           | Sélectionner la source auxiliaire                        |
| <b>BT</b> | Sélectionner la source Bluetooth®                        |
|           | Sélectionner la source Dock pour iPad®, iPhone® ou iPod® |
|           | Allumer ou mettre en veille                              |
|           | Ouvrir ou fermer le support rétractable                  |
|           | Augmenter ou diminuer le volume                          |

#### DÉTAILS DES CONNECTIQUES

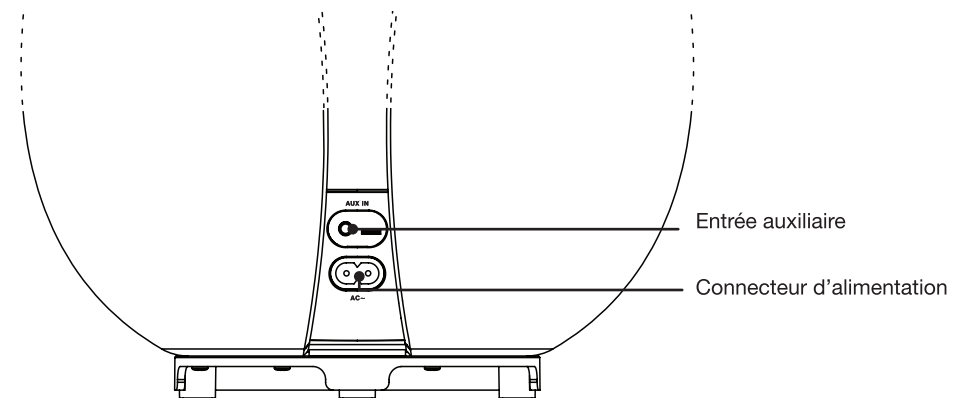

#### Caractéristiques techniques

|                                  |                       |                   |
|----------------------------------|-----------------------|-------------------|
| <b>Marque</b>                    | Essentiel b           |                   |
| <b>Modèle</b>                    | My Harmony            |                   |
| <b>Tension d'alimentation</b>    | AC 220-240V ~ 50/60Hz |                   |
| <b>Consommation (max)</b>        | 40W                   |                   |
| <b>Bande passante</b>            | 55Hz - 20kHz (±3dB)   |                   |
| <b>Distorsion harmonique</b>     | < 1% (1kHz, 1W)       |                   |
| <b>Puissance de sortie (max)</b> | 2 x 25W + 50W         |                   |
| <b>Enceintes</b>                 | Large bande           | Impédance : 3 Ohm |
|                                  |                       | Puissance : 25W   |
|                                  | Subwoofer             | Diamètre : 6 cm   |
|                                  |                       | Impédance : 6 Ohm |
|                                  | Puissance : 50W       |                   |
|                                  | Diamètre : 12 cm      |                   |
| <b>Dimensions</b>                | Largeur : 245 mm      |                   |
|                                  | Hauteur : 355 mm      |                   |
|                                  | Profondeur : 255 mm   |                   |
| <b>Poids</b>                     | 3,7 Kg                |                   |

## La télécommande

### FONCTION DE LA TÉLÉCOMMANDE

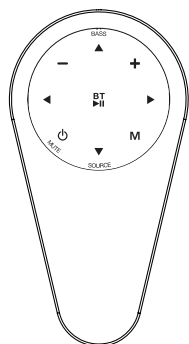

Orientez la télécommande vers les capteurs infrarouges situés sur la face avant de la station d'accueil pour que cette dernière reçoive les informations transmises.

La portée de la télécommande est de 5 mètres.

Assurez-vous qu'il n'y ait pas d'obstacles entre la télécommande et les capteurs infrarouges et que la lumière du soleil ou une autre source lumineuse ne reflètent pas dessus.

⚠ Certains éclairages de type Néon peuvent perturber le signal de la télécommande.

|             |               |  |
|-------------|---------------|--|
|             | Appui court   | <ul style="list-style-type: none"> <li>• Mettre l'appareil en fonction</li> <li>• Désactiver ou activer le son</li> </ul>                                      |
| <b>Mute</b> | Appui long    | <ul style="list-style-type: none"> <li>• Mettre l'appareil en veille</li> </ul>  |
|             | Appui court   | <ul style="list-style-type: none"> <li>• Débuter ou mettre en pause la lecture</li> </ul>  |
| <b>BT</b>   | Appui long    | <ul style="list-style-type: none"> <li>• Activer l'appairage de la station d'accueil (fonction Bluetooth®)</li> </ul>  |
|             | <b>Source</b> | <ul style="list-style-type: none"> <li>• Sélectionner la source de lecture :  BT ou </li> </ul>  |
| <b>M</b>    |               | <ul style="list-style-type: none"> <li>• Ouvrir ou fermer le support rétractable (appui long)</li> </ul>   |
|             |               | <ul style="list-style-type: none"> <li>• Accéder à la piste suivante (appui court)</li> <li>• Lire en vitesse accélérée (appui long)</li> </ul>                |
| <b>+</b>    |               | <ul style="list-style-type: none"> <li>• Augmenter le volume</li> </ul>  |
|             | <b>Bass</b>   | <ul style="list-style-type: none"> <li>• Régler l'intensité des basses</li> </ul>  |
| <b>-</b>    |               | <ul style="list-style-type: none"> <li>• Diminuer le volume</li> </ul>   |
|             |               | <ul style="list-style-type: none"> <li>• Accéder à la la piste précédente (appui court)</li> <li>• Lire à rebours en vitesse accélérée (appui long)</li> </ul> |

### REPLACEMENT DE LA PILE

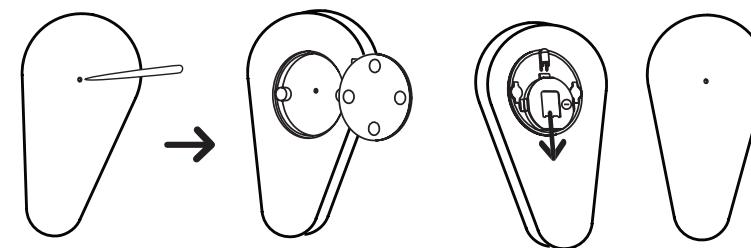

Lors de la première utilisation, une pile CR2025 est insérée dans la télécommande. Pour procéder à son remplacement, veuillez procéder comme suit :

1. Enfoncez une aiguille dans l'orifice situé au dos de la télécommande. Poussez le module télécommande hors de son logement.
2. Retirez la pile et remplacez-la en prenant garde de respecter les polarités.

⚠ Si vous prévoyez de ne pas utiliser votre station d'accueil pendant une longue période, retirez la pile de la télécommande.

## consignes d'usage

AVANT D'UTILISER L'APPAREIL POUR LA PREMIÈRE FOIS, VEUILLEZ LIRE ATTENTIVEMENT CES INSTRUCTIONS SE RAPPORTANT À LA SÉCURITÉ ET LES CONSERVER POUR RÉFÉRENCE ULTÉRIEURE.

### Consignes de sécurité



ATTENTION : POUR REDUIRE LES RISQUES D'INCENDIE OU DE CHOC ELECTRIQUE, N'OUVREZ PAS L'APPAREIL

Aucune pièce de cet appareil ne peut être réparée ou remplacée par l'utilisateur. Confiez les réparations et l'entretien exclusivement à un personnel qualifié. Tout démontage de l'appareil entraînera l'annulation de la garantie.



Le symbole de l'éclair dans un triangle équilatéral attire l'attention de l'utilisateur sur la présence, dans le boîtier de l'appareil, d'une tension élevée, non isolée, dont l'amplitude pourrait être suffisante pour constituer un risque de décharge électrique sur les personnes.

Le point d'exclamation inscrit dans un triangle équilatéral attire l'attention de l'utilisateur sur la présence de consignes de sécurité importantes de fonctionnement ou de maintenance (entretien courant) dans la notice accompagnant l'appareil.

- Vérifiez que la tension d'alimentation indiquée sur la plaque signalétique de l'appareil corresponde bien à celle de votre installation électrique.
- N'utilisez pas l'appareil :
  1. si le câble d'alimentation est endommagé,
  2. en cas de mauvais fonctionnement,

3. si l'appareil a été endommagé de quelque façon que ce soit.

- Branchez le câble d'alimentation sur une prise secteur facilement accessible.
- Veillez à ce que le câble d'alimentation ne puisse être écrasé ou coincé, en particulier au niveau des fiches, des prises de courant et au point de raccordement à l'appareil.
- L'appareil est uniquement destiné à une utilisation en intérieur.
- Veillez à installer l'appareil sur une surface plane et stable (évituez, en particulier, de le placer sur des tissus ou des moquettes).
- N'installez pas cet appareil à proximité d'une quelconque source de chaleur, telle qu'un radiateur, une arrivée d'air chaud, un four ou tout autre appareil (notamment les amplificateurs) produisant de la chaleur.
- Veillez ne pas exposer l'appareil à la lumière directe du soleil et à la poussière.
- N'utilisez pas cet appareil à proximité d'eau ou d'une source d'humidité, telle qu'une baignoire, un lavabo, un évier de cuisine, une piscine, dans un sous-sol humide ou tout autre emplacement humide.
- Ne placez pas de sources de flamme nues (une bougie allumée, par exemple) sur l'appareil ou à proximité de celui-ci.
- Veillez à ne pas éclabousser ou renverser un liquide sur l'appareil et à ne pas placer d'objet contenant un liquide (un vase, par exemple) sur l'appareil.
- Ne pas recouvrir l'équipement. Une ventilation adéquate d'au moins 5 cm autour de l'appareil est nécessaire pour assurer une bonne ventilation.
- N'installez pas cet appareil dans un espace restreint comme une bibliothèque, derrière des rideaux etc. afin de permettre une ventilation suffisante.

- Ne pas ouvrir l'appareil pour quelque raison que ce soit.
- N'utilisez jamais d'objets pointus pour accéder à l'intérieur de l'appareil.
- Débranchez cet appareil pendant les orages ou au cours des longues périodes de non-utilisation afin d'éviter de l'endommager.
- L'appareil doit être éteint avant de débrancher le câble d'alimentation.
- Ne débranchez jamais l'appareil en tirant sur le câble d'alimentation mais en saisissant la fiche d'alimentation.
- Cet appareil n'est pas prévu pour être utilisé par des personnes (y compris les enfants) dont les capacités physiques, sensorielles ou mentales sont réduites, ou des personnes dénuées d'expérience ou de connaissance, sauf si elles ont pu bénéficier, par l'intermédiaire

### Fréquences radioélectriques

Votre appareil transmet et reçoit des fréquences radioélectriques autour de 2,4 Ghz. Ces émissions peuvent perturber le fonctionnement de nombreux appareils électroniques. Afin d'éviter tout accident, n'utilisez pas cette station d'accueil lorsque vous vous situez dans les endroits suivants :

- endroits où du gaz inflammable est présent, dans un hôpital, un train, un avion ou une station essence,

### Compatibilité

- Les mentions **Made for iPod**, **Made for iPhone** et **Made for iPad** qualifient tout accessoire électronique conçu spécifiquement pour la connexion à un iPod ou à un iPhone et certifie que celui-ci répond aux critères standards de performances d'Apple.

d'une personne responsable de leur sécurité, d'une surveillance ou d'instructions préalables concernant l'utilisation de l'appareil. Il convient de surveiller les enfants pour s'assurer qu'ils ne jouent pas avec l'appareil.

- Si votre appareil fonctionne de manière inhabituelle, et particulièrement s'il émet des sons ou des odeurs qui vous paraissent anormaux, débranchez-le immédiatement et faites le examiner par un réparateur qualifié.
- Utilisez cet appareil uniquement dans des climats modérés. Evitez les climats tropicaux et particulièrement humides.
- Débranchez l'appareil avant tout nettoyage. Nettoyez-le uniquement à l'aide d'un chiffon doux et sec et évitez l'usage d'aérosols.

- à proximité de portes automatiques ou d'alarmes incendie.

Si vous possédez un stimulateur cardiaque ou autre prothèse, demandez conseil à votre médecin. Le récepteur fonctionne dans un rayon d'environ 8 mètres. La portée de communication peut varier selon les obstacles (personne, métal, mur, etc.) ou l'environnement électromagnétique.

Made for

 iPod  iPhone  iPad

- **iPad, iPhone, iPod, iPod classic, iPod nano, iPod shuffle et iPod touch** sont des marques commerciales d'Apple Inc., déposées aux États-Unis et dans d'autres pays.
- Apple n'est pas responsable du bon fonctionnement de l'appareil et ne garantit pas sa conformité aux normes de sécurité.

## Recyclage de la pile

Ne jetez pas la pile avec les ordures ménagères. Afin de préserver l'environnement, débarrassez-vous de la pile conformément aux réglementations en vigueur.

Déposez-la dans votre conteneur à piles le plus proche ou rapportez-la dans votre magasin.

\*Ce produit Essentiel b est compatible avec les marques citées (marques appartenant à des tiers et n'ayant aucun lien avec Sourcing & Creation).



Ne rechargez jamais une pile non-rechargeable, ne démontez pas la pile, ne la jetez pas dans un feu.

Ne l'exposez pas à des températures élevées ou à la lumière directe du soleil.

Ne l'incinerez pas.

## installation

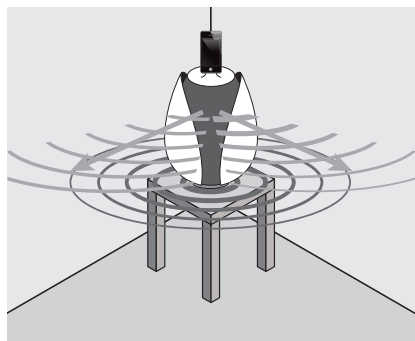

Pour optimiser la diffusion du son dans toute la pièce, placez l'enceinte à proximité du mur.

## branchements

### Connexion au secteur

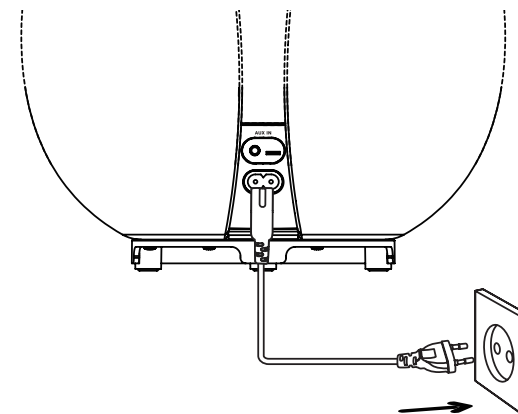

Branchez une extrémité du câble d'alimentation sur le connecteur d'alimentation situé à l'arrière de la station d'accueil. Puis branchez l'autre extrémité sur une prise murale.

### Branchement d'une source audio auxiliaire

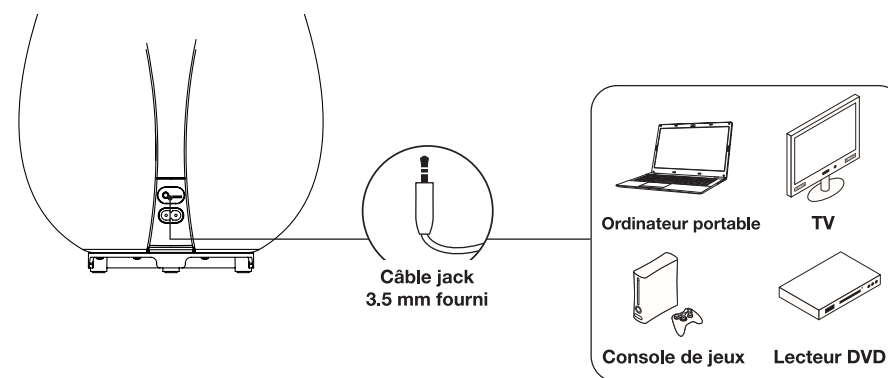





La prise auxiliaire **AUX IN** située à l'arrière de l'appareil vous permet de relier un appareil audio externe (baladeur MP3, ordinateur portable, etc.) à votre station d'accueil.



1. Utilisez un cordon jack/jack audio stéréo de 3,5 mm (fourni) pour connecter l'appareil audio externe à l'entrée **AUX IN**.
2. Allumez la station d'accueil, puis sélectionnez la source . Lancez la lecture à partir de la source audio externe.

## réglages de base



### Allumer ou éteindre l'appareil

1. Pour allumer la station d'accueil, appuyez brièvement sur la touche  /MUTE de la télécommande ou sur la touche  de la station d'accueil. L'ensemble des touches rétro-éclairées s'allument.
2. Pour éteindre la station d'accueil, maintenez appuyée pendant trois secondes la touche  /MUTE de la télécommande ou la touche  de la station d'accueil. La touche  devient rouge.



Votre station d'accueil est équipée d'une fonction de mise en veille automatique. Si, dans un délai de 15 minutes, aucune musique n'est diffusée en mode  ou  , ou aucune action effectuée sur les périphériques connectés ou appairés, l'appareil se met automatiquement en veille.

### Sélectionner une source audio



Lorsque la station d'accueil est allumée, appuyez sur la touche  /SOURCE de la télécommande ou les touches  , BT,  de la station d'accueil pour sélectionner une source audio.

### Régler le volume

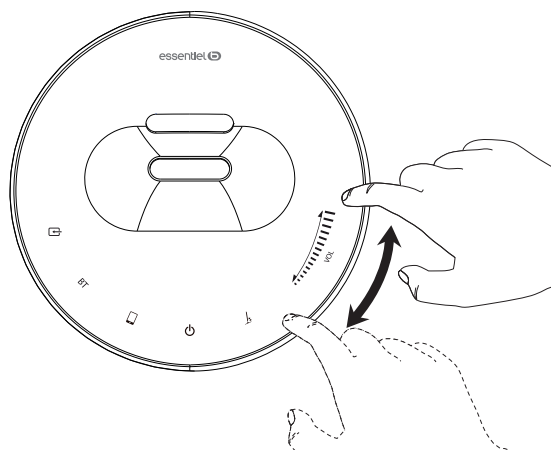
Pour augmenter ou diminuer le volume, utilisez les touches + et - de la télécommande, ou faites glisser votre doigt entre les marquages + et - sur le curseur sensible  de la station d'accueil.



### Désactiver le volume

1. Appuyez brièvement sur la touche  /MUTE pour désactiver le volume.
2. Appuyez à nouveau brièvement sur la touche  /MUTE pour réactiver le volume, ou sur le curseur sensible  de la station d'accueil.

### Régler le niveau de graves

En cours d'écoute, appuyez brièvement sur la touche  /BASS pour sélectionner l'un des deux effets de basses.

## utilisation

### Lire un contenu audio à partir d'un iPad®, d'un iPod® ou d'un iPhone®

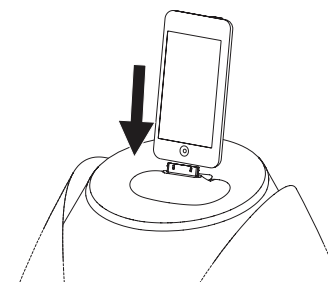

1. Allumez la station d'accueil, puis sélectionnez la source  . Le support rétractable s'ouvre automatiquement.



Pour le refermer manuellement, appuyez sur la touche  de la station d'accueil, ou maintenez appuyée quelques secondes la touche **M** de la télécommande.

2. Placez l'iPad®, l'iPod® ou l'iPhone® sur le connecteur de la station d'accueil.



Votre iPad®, votre iPod® ou votre iPhone® se rechargent lorsqu'ils sont connectés à la station d'accueil.

3. Utilisez les touches suivantes de la télécommande pour :

|   |   |
|---|---|
|  | <ul style="list-style-type: none"><li>• Appuyez sur cette touche pour démarrer la lecture.</li><li>• Appuyez une seconde fois pour mettre en pause la lecture.</li><li>• Appuyez à nouveau pour reprendre la lecture.</li></ul> |
|  | <ul style="list-style-type: none"><li>• Appuyez brièvement sur cette touche pour accéder au titre précédent.</li><li>• Maintenez cette touche appuyée pour une lecture rapide en marche arrière.</li></ul>                      |
|  | <ul style="list-style-type: none"><li>• Appuyez brièvement sur cette touche pour accéder au titre suivant.</li><li>• Maintenez cette touche appuyée pour une lecture rapide en marche avant.</li></ul>                          |

## Connecter un appareil Bluetooth®

Si vous possédez un appareil audio Bluetooth®, vous pouvez appairer celui-ci à la station d'accueil. La connexion Bluetooth® permet d'écouter la musique enregistrée sur votre appareil audio sans utiliser de câble.



Avant de procéder à l'appairage des enceintes Bluetooth, assurez-vous que votre appareil (téléphone portable, lecteur audio, etc.) est bien compatible avec les profils Bluetooth AD2P (Advance Audio Distribution Profile) et AVRCP (Audio/Video Remote Control Profile).

1. Allumez la station d'accueil et sélectionnez la source **BT**. La touche **BT** clignote lentement sur la station d'accueil.
2. Appuyez pendant trois secondes sur la touche **▶II / BT** de la télécommande, jusqu'à faire clignoter rapidement la touche rétro-éclairée **BT**.
3. Veuillez vous référer ensuite au mode d'emploi de votre appareil audio Bluetooth® pour l'appairage avec la station d'accueil. Celle-ci se nomme **My HARMONY** dans la liste des périphériques Bluetooth® détectés.
4. Entrez le code de liaison **0000** si votre appareil audio Bluetooth® vous y invite, puis validez.
5. Débutez la lecture sur votre appareil audio. La musique est diffusée par la station d'accueil.



- Une fois l'appairage effectué, votre appareil audio Bluetooth® se reconnecte automatiquement dès que la source **BT** est sélectionnée sur la station d'accueil.
- Pour interrompre la connexion Bluetooth®, arrêtez la lecture sur votre appareil audio, ou sélectionnez une autre source sur votre station d'accueil.
- Pour annuler l'appairage, référez-vous au mode d'emploi de votre appareil audio Bluetooth®.
- Pour une qualité de transmission optimale, assurez-vous que la station d'accueil et votre appareil Bluetooth® se trouvent à une distance inférieure à 8 mètres l'un de l'autre et qu'aucun mur ou appareils électroniques ne gênent la transmission.
- Cette station d'accueil peut être appairée à l'ensemble des appareils équipés de la technologie sans fil Bluetooth®.



## DÉTECTION DES APPELS ENTRANTS

La station d'accueil, utilisée avec un téléphone portable, détecte les appels entrants et sortants. Lorsqu'un appel est reçu ou composé, l'appareil met en pause la lecture en cours.

Lorsque l'appel prend fin, la station d'accueil reprend la lecture à l'endroit où celle-ci a été interrompue.

## guide de dépannage

Avant de contacter votre service après-vente, effectuez les vérifications élémentaires suivantes. Si vous ne pouvez pas résoudre le problème en suivant les instructions ci-dessous, contactez le service après-vente de votre magasin.

| SYMPTÔMES                                     | CAUSES POSSIBLES  | SOLUTIONS   |
|---|---|---|
| La station d'accueil ne s'allume pas.         | La prise de l'appareil n'est pas branchée.                                      | Branchez la fiche de l'appareil sur une prise secteur.  |
|   | La prise secteur n'est pas alimentée en électricité.                            | Branchez un autre appareil sur la même prise secteur pour effectuer un test croisé.   |
| Aucun son.                                    | Le volume est réglé au minimum, ou en position MUTE.                            | Ajustez le volume.<br>Appuyez brièvement sur la touche  / MUTE pour réactiver le volume.   |
|   | La source sélectionnée n'est pas correcte.                                      | Sélectionnez la source audio adéquate à l'aide des touches rétro-éclairées  , <b>BT</b> ou  . |
| Dysfonctionnement.                            | La station d'accueil fonctionne de manière anormale, ou émet un son inhabituel. | Débranchez l'appareil pendant 30 minutes. Après 30 minutes, mettez à nouveau la station d'accueil en fonction.  |
| La télécommande ne fonctionne pas.            | La distance entre la télécommande et la station d'accueil est trop grande.      | Approchez la télécommande de l'appareil.  |
|   | Un obstacle est présent entre la télécommande et l'appareil.                    | Ôtez tout obstacle entre les deux éléments.   |
| La connexion Bluetooth® ne peut être établie. | Votre source audio n'est pas en mode appairage.                                 | Consultez le manuel d'utilisation de votre source audio pour plus de détails.   |
|   |   | Assurez-vous que la station d'accueil et votre appareil Bluetooth® se trouvent à une distance inférieure à 8 mètres l'un de l'autre et qu'aucun mur ou appareils électroniques ne gênent la transmission.   |



## déclaration de conformité

Sourcing & Création déclare que ce produit est conforme aux exigences des directives européennes.

Vous trouverez une copie de la déclaration de conformité à l'adresse suivante : <http://www.essentielb.fr/content/bfr/essentielb/assistance.htm>

Toutes les informations, dessins, croquis et images dans ce document relèvent de la propriété exclusive de SOURCING & CREATION. SOURCING & CREATION se réserve tous les droits relatifs à ses marques, créations et informations. Toute copie ou reproduction, par quelque moyen que ce soit, sera jugé et considéré comme une contrefaçon.

All information, designs, drawings and pictures in this document are the property of SOURCING & CREATION. SOURCING & CREATION reserves all rights to its brands, designs and information. Any copy and reproduction through any means shall be deemed and considered as counterfeiting.